



PARTYBOX 1000



INSTRUKCJA OBSŁUGI

WAŻNE INFORMACJE DOTYCZĄCE BEZPIECZEŃSTW

Przed użyciem sprawdzić napięcie sieciowe

PARTYBOX 1000 zostały zaprojektowane do użytku przy zasilaniu prądem przemiennym 100-240 V, ~50/60 Hz. Podłączenie do napięcia sieciowego innego niż to, do którego przeznaczony jest produkt, może stanowić zagrożenie dla bezpieczeństwa oraz pożarowe i może uszkodzić urządzenie. W przypadku jakichkolwiek pytań dotyczących wymogów napięcia dla danego modelu lub linii napięcia w Twoim obszarze, przed podłączeniem urządzenia do gniazdka ściennego skontaktuj się dealerem.

Nie używać przedłużaczy

Aby uniknąć zagrożeń bezpieczeństwa, używać jedynie zasilacza dostarczonego z urządzeniem. Nie zaleca się stosowania przedłużaczy z produktem. Jak w przypadku wszystkich urządzeń elektrycznych, nie należy prowadzić przewodów zasilających pod dywanami, ani umieszczać na nich ciężkich przedmiotów. Uszkodzone przewody należy natychmiast wymienić w autoryzowanym centrum serwisowym na fabrycznie nowe.

Obchodzić się ostrożnie z przewodem zasilającym prądem przemiennym

Odłączając przewód zasilający z gniazda prądu przemiennego, nigdy nie ciągnąć za przewód. Gdy użytkownik nie planuje korzystać z głośnika przez dłuższy okres, należy odłączyć wtyczkę z gniazda zasilania prądem przemiennym.

Nie otwierać obudowy

Wewnątrz produktu nie ma żadnych podzespołów, które może naprawiać użytkownik. Otwarcie obudowy może stworzyć zagrożenie porażenia, zaś wszelkie modyfikacje produktu unieważnią gwarancję. Gdy woda dostanie się do urządzenia, natychmiast odłączyć je od źródła zasilania prądem przemiennym i skonsultować się z autoryzowanym centrum serwisowym.

OSTRZEŻENIE DOTYCZĄCE EPILEPSJI
**Niektóre osoby mogą doznawać wstrząsów
epileptycznych w związku z migającymi światłami.**

SPIS TREŚCI

WAŻNE INFORMACJE DOTYCZĄCE BEZPIECZEŃSTW	2
-----------------------------------------------------	----------

1. WPROWADZENIE	4
------------------------	----------

2. ZAWARTOŚĆ OPAKOWANIA	4
--------------------------------	----------

3. OMÓWIENIE	5
3.1 PANEL GÓRNY	5
3.2 PANEL DJ	6
3.3 PANEL TYLNY	7

4. MIEJSCE INSTALACJI	7
------------------------------	----------

5. WŁĄCZANIE ZASILANIA	8
-------------------------------	----------

6. OBSŁUGA GŁOŚNIKÓW PARTYBOX	8
6.1 POŁĄCZENIE BLUETOOTH	8
6.2 POŁĄCZENIE USB	8
6.3 POŁĄCZENIE AUX	9
6.4 WEJŚCIE LINIOWE	9
6.5 MIKSOWANIE DŹWIĘKU Z UŻYCIEM MIKROFONU LUB GITARY	9

7. TRANSPORT	10
---------------------	-----------

8. OPASKA AIR GESTURE WRISTBAND	10
8.1 WŁĄCZANIE / WYŁĄCZANIE ZASILANIA	10
8.2 WYMIANA BATERII	10
8.3 URZĄDZENIEM PARTYBOX MOŻNA STEROWAĆ ZA POMOCAŃ OPASKI AIR GESTURE WRISTBAND, WYKONUJĄC OKREŚLONE GESTY	11

9. USTAWIENIA	11
9.1 TRYB TWS	11
9.2 TRYB DEMONSTRACYJNY	11
9.3 TRYB GOTOWOŚCI	11

10. DANE TECHNICZNE	12
----------------------------	-----------

11. ROZWIĄZYWANIE PROBLEMÓW	12
------------------------------------	-----------

12. ZGODNOŚĆ Z PRZEPISAMI	13
----------------------------------	-----------

13. LICENCJA	13
---------------------	-----------

1. WPROWADZENIE

Gratulujemy zakupu! Niniejsza instrukcja zawiera informacje o głośniku **JBL PARTYBOX 1000**. Zachęcamy do poświęcenia kilku minut na przejrzanie niniejszej instrukcji, w której opisano produkt i zawarto dokładną procedurę konfiguracji i uruchamiania urządzenia. Przed rozpoczęciem korzystania z produktu prosimy przeczytać ze zrozumieniem wszystkie instrukcje bezpieczeństwa.

W razie pytań o ten produkt, jego instalację lub działanie należy skontaktować się ze sprzedawcą lub działem obsługi klienta bądź odwiedzić witrynę www.jbl.com.

2. ZAWARTOŚĆ OPAKOWANIA

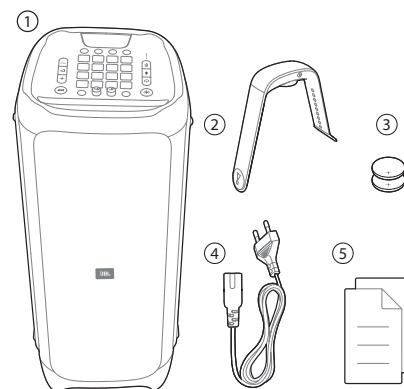

- 1) Jednostka główna
- 2) Przewód zasilający*
- 3) Opaska na rękę DJ Wristband
- 4) Przewodnik szybkiego startu, arkusz informacji o produkcie, karta gwarancyjna

*Liczba przewodów oraz rodzaj wtyków mogą się różnić w zależności od regionu.

3. OMÓWIENIE

3.1 Panel górny

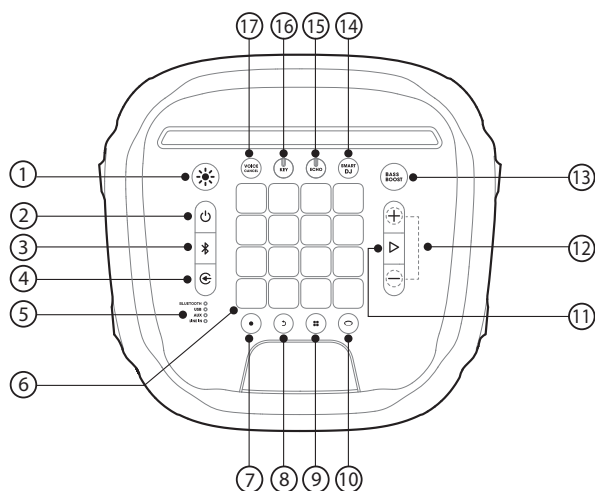

- 1) ✨
 - Naciśnij, aby przełączyć schemat aktywacji diod.
 - Naciśnij i przytrzymaj przez 2 s, aby włączyć lub wyłączyć światło stroboskopowe.
- 2) ⏻
 - Naciśnij, aby włączyć/wyłączyć.
- 3) ✎
 - Naciśnij, aby włączyć tryb parowania Bluetooth.
 - Naciśnij i przytrzymaj przez 20 s, aby odłączyć dotychczasowe urządzenie i sparować nowe.
- 4) 📶
 - Naciskaj, aby wybrać źródło muzyki (Bluetooth / USB / AUX / WEJ. LINIOWE).
- 5)
 - Diody LED wskazujące bieżące źródło muzyki.
- 6)
 - Elementy sterowania DJ.
- 7) •
 - Naciśnij, aby zapisać nowy utwór. Można zapisać maksymalnie osiem utworów.
- 8) ↶
 - Naciśnij, aby usunąć ostatni zapisany utwór.
 - Naciśnij i przytrzymaj przez 2 s, aby usunąć wszystkie zapisane utwory.
- 9)
 - Naciskaj, aby wybrać tryb efektu dźwiękowego (Perkusja / Syntezator / Pianino / DJ / Własne).
- 10) ☰
 - Naciśnij, aby włączyć tryb sterowania kolorami i przełączać między różnymi kolorami światła na panelu przednim i opasce.

11) – / +

- Naciśnij, aby zwiększyć lub zmniejszyć poziom głośności.
- Naciśnij oba jednocześnie, aby wyciszyć wyjście audio.

12) ▷

- Naciśnij, aby rozpocząć lub wstrzymać odtwarzanie muzyki.
- Naciśnij dwukrotnie, aby odtworzyć następny utwór.
- Naciśnij trzykrotnie, aby odtworzyć poprzedni utwór.

13) **BASS BOOST**

- Naciśnij, aby przełączać się między poziomem wzmocnienia 1 i 2 lub je wyłączyć.

14) **SMART DJ**

- Naciśnij, aby włączyć lub wyłączyć funkcję Smart DJ.

15) **ECHO**

- Obróć, aby dostosować głośność echa (Podłącz mikrofon, aby włączyć tryb Karaoke).

16) **KEY**

- Obróć, aby dostosować tonację (Podłącz mikrofon, aby włączyć tryb Karaoke).

17) **VOICE CANCEL**

- Naciśnij, aby anulować lub przywrócić głos ludzki (Podłącz mikrofon, aby włączyć tryb Karaoke).

Uwagi:

- Użyj funkcji Smart DJ, aby przeanalizować rytm muzyki i zmiksować efekty, takie jak chorus, „phrasing” czy „flanging”.
- Użyj funkcji Smart DJ, aby odtwarzać muzykę w szybkim rytmie (klubowa, hip-hop, techno itp....)
- W przypadku użycia źródła USB funkcja Smart DJ może nieustannie transmitować muzykę, wypełniając ciszę między dwiema próbkami dźwięku.

Działanie diody

	<input type="radio"/> Wyłączone	Wyłączone urządzenie
	<input type="radio"/> Białe (stałe)	Włączone zasilanie
	<input type="radio"/> Pomarańczowe (stałe)	Tryb gotowości
	<input type="radio"/> Wyłączone	Nie podłączono
	<input type="radio"/> Białe (stałe)	Podłączono
	<input type="radio"/> Białe (migające)	Parowanie
BASS BOOST	<input type="radio"/> Wyłączone	Wyłączone
	<input type="radio"/> Białe (stałe)	Włączone
VOICE CANCEL	<input type="radio"/> Wyłączone	Wyłączone
	<input type="radio"/> Białe (stałe)	Włączone
Kanał P/L	<input type="radio"/> Wyłączone	Wyłączone
	<input type="radio"/> Białe (stałe)	Włączone
SMART DJ	<input type="radio"/> Wyłączone	Wyłączone
	<input type="radio"/> Białe (stałe)	Włączone

Przeostroga:

- Nie należy spoglądać bezpośrednio na elementy emitujące światło, gdy światła głośnika świecą lub migają.

3.2 Panel DJ

Sterowaniem kolorami

Naciśnij , aby włączyć tryb sterowania kolorami, a następnie dowolny przycisk sterowania DJ, aby wybrać kolor światła dla znajdujących się w pobliżu opasek i urządzenia PartyBox. Kolor pozostanie zmieniony przez 5 sekund. Aby zachować wybrany kolor, naciśnij i przytrzymaj przez 2 s przyciski sterowania DJ.

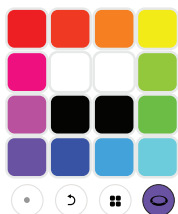

Efekty dźwiękowe

Naciskaj , aby wybrać tryb efektu dźwiękowego (Perkusja / Syntezator / Pianino / DJ / Własne).

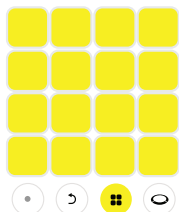

Perkusja (domyślnie)

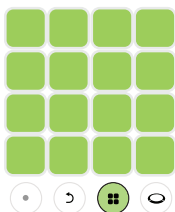

Syntezator

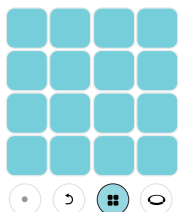

Pianino

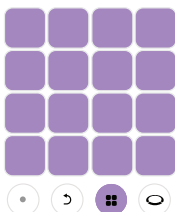

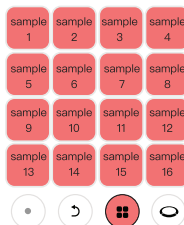

Efekty DJ

Własne efekty



Własne efekty (tylko format MP3)

1. Zainstaluj dysk USB.
2. Naciskaj , aby wybrać źródło USB.
3. Naciskaj , aby wybrać własne efekty.
4. Zostaną wczytane próbki dźwięku z dysku USB. W trakcie wczytywania wszystkie klawisze będą zaświecać się na zmianę na różowo (próbki dźwięku zostaną wczytane w kolejności alfabetycznej, maks. 16 próbek).

Uwagi:





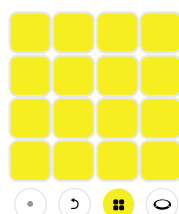

- Wsparcie tylko dla formatu MP3.
- Wczytane próbki mogą mieć maks. długość 96 sekund (dot. pierwszych 16 próbek z dysku USB).
- Po wczytaniu próbek można wyjąć dysk USB, ale próbki nie zostaną zachowane po wyłączeniu i ponownym włączeniu urządzenia.

Wspierany format MP3

Rozszerzenie	Kodek	Częstotliwość próbkowania	Przeptywność
MP3	MPEG1 layer2/3	32 / 44.1 / 48	32 / 40 / 48 / 56 / 64 / 80 / 96 / 112 / 128 / 160 / 192 / 224 / 256 / 320
	MPEG2 layer2/3	16 / 22.05 / 24	8 / 16 / 24 / 32 / 40 / 48 / 56 / 64 / 80 / 96 / 112 / 128 / 144 / 160
	MPEG2.5 layer3	8 / 11.025 / 12	8 / 16 / 24 / 32 / 40 / 48 / 56 / 64 / 80 / 96 / 112 / 128 / 144 / 160

Nagrywanie pętli



1. Naciśnij , aby rozpocząć nagrywanie; przycisk nagrywania zacznie migać na czerwono.
2. Naciśnij , aby odtworzyć muzykę z panelu DJ.
3. Naciśnij , aby zatrzymać nagrywanie (nagrywanie zostanie automatycznie zatrzymane po 30 s).
4. Naciśnij , aby zapisać nową próbkę. Nowo nagrane próbki będą odtwarzane w pętli z pokrywaniem się z wcześniej nagranyymi próbkami. Później nagrane próbki będą równe pierwszej próbce lub od niej krótsze.
5. Naciśnij , aby usunąć ostatnio zapisaną próbkę. Aby usunąć wszystkie nagrane próbki, naciśnij i przytrzymaj przez 2 s  (można nagrać maks. osiem utworów).

3.3 Panel tylny

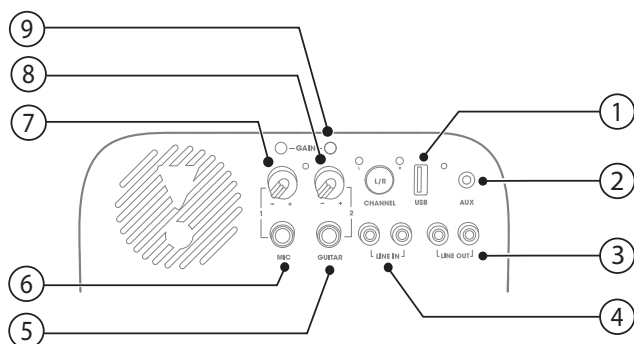

1) USB

- Podłączyć do urządzenia pamięci masowej USB.
- Pozwala naładować zewnętrzne urządzenie USB.

2) AUX

- Podłączyć do zewnętrznego urządzenia audio za pomocą przewodu audio.

3) WYJ. LINIOWE

- Podłączyć do analogowych wyjść audio innego urządzenia analogowego za pomocą przewodu audio RCA.

4) WEJ. LINIOWE

- Podłączyć do analogowych wyjść audio urządzenia analogowego za pomocą przewodu audio RCA.

5) GITARA

- Podłączyć do gitary (nie dostępna w zestawie).

6) Mikrofon

- Podłączyć do mikrofonu (nie dostępny w zestawie).

7) GŁOŚNOŚĆ (MIC)

- Obróć pokrętkę, aby dostosować głośność mikrofonu do żądanego poziomu.

8) GŁOŚNOŚĆ (GITARA)

- Obróć pokrętkę, aby dostosować głośność gitary do żądanego poziomu.

9) WZMOCNIENIE

- Przyciski sterowania wzmocnieniem mikrofonu i gitary zapewniające różne poziomy czułości.

4. MIEJSCE INSTALACJI

Uwaga:

- Nie siadać na głośniku ani nie wywierać na niego nacisku. W przeciwnym razie może dojść do jego awarii i obrażeń ciała i/lub szkód materialnych.

Postawić głośnik na płaskim, stabilnym podłożu, tak aby gumowa podstawa była skierowana do dołu.

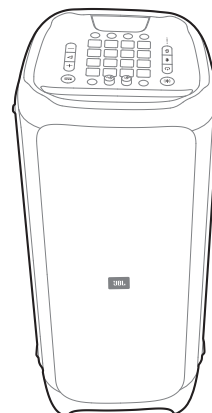

5. WŁĄCZANIE ZASILANIA

Przeostroga:

- Należy korzystać tylko z dostarczonego przewodu zasilającego.

Podłączyć jeden koniec przewodu zasilającego do **gniazda POWER** z tyłu głośnika, a drugi koniec do gniazda sieciowego (AC).

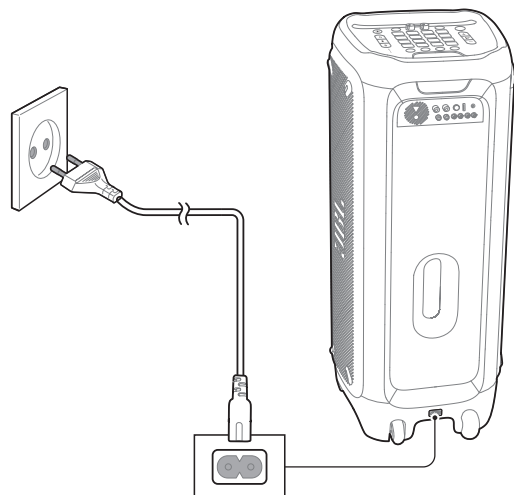

6. OBSŁUGA GŁOŚNIKÓW PARTYBOX

6.1 Połączenie Bluetooth

Głośnika **PartyBox** można używać jako zewnętrznego głośnika do smartfona lub tabletu z technologią Bluetooth.

1. Naciśnij , aby włączyć tryb parowania Bluetooth.
2. Wybierz „**JBL PartyBox 1000**”, aby nawiązać połączenie.
3. Po nawiązaniu połączenia rozpocznie się przesyłanie dźwięku z urządzenia Bluetooth na głośnik.

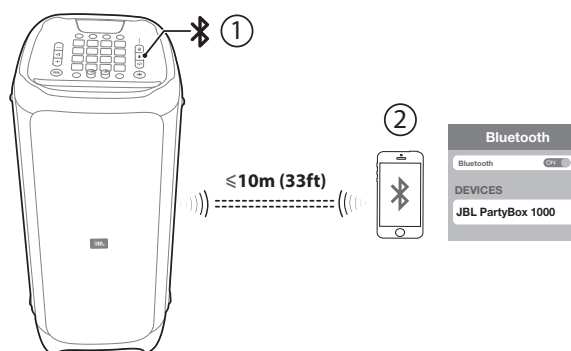

Uwagi:

- Na głośniku można zapisać maksymalnie osiem sparowanych urządzeń. Dziewiąte sparowane urządzenie zastąpi informację o pierwszym takim urządzeniu.
- Jeśli podczas nawiązywania połączenia z urządzeniem Bluetooth znajdzie konieczność podania kodu PIN, należy wprowadzić „0000”.
- Działanie połączenia Bluetooth zależy od odległości między tym produktem i urządzeniem Bluetooth, a także warunków zewnętrznych.

Aby odłączyć urządzenie Bluetooth:

- wyłączyć ten głośnik;
- przerwać połączenie Bluetooth na urządzeniu; lub
- przenieść ten głośnik poza zasięg połączenia Bluetooth.

Aby ponownie nawiązać połączenie z urządzeniem Bluetooth:

- podczas ponownej próby połączenia głośnika będzie automatycznie wyszukiwać ostatnio używanego urządzenia;
- W przeciwnym razie, aby nawiązać połączenie, należy wybrać „**JBL PartyBox 1000**” na urządzeniu Bluetooth.

6.2 Połączenie USB

Dzięki głośnikowi **PartyBox** można cieszyć się muzyką przechowywaną na urządzeniu pamięci masowej USB.

Umieścić dysk USB w porcie USB urządzenia **JBL PartyBox** i włączyć źródło USB. Odtwarzanie muzyki rozpocznie się automatycznie. W przeciwnym razie należy sprawdzić, czy urządzenie USB obsługuje format plików audio wymieniony w poniższej tabeli.

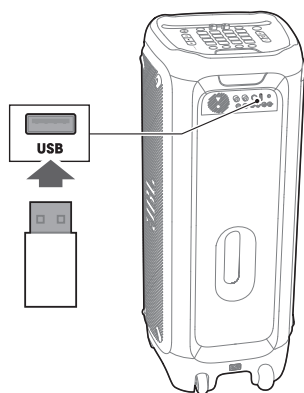

Formaty audio

Rozszerzenie	Kodek	Częstotliwość próbkowania	Przeplwyność
WAVE	PCM	8 / 11.025 / 12 / 16 / 22.05 / 24 / 32 / 44.1 / 48	384 / 529.2 / 576 / 768 / 1058.4 / 1152 / 1536 / 2116.8 / 2304
MP3	MPEG1 layer2/3	32 / 44.1 / 48	32 / 40 / 48 / 56 / 64 / 80 / 96 / 112 / 128 / 160 / 192 / 224 / 256 / 320
	MPEG2 layer2/3	16 / 22.05 / 24	8 / 16 / 24 / 32 / 40 / 48 / 56 / 64 / 80 / 96 / 112 / 128 / 144 / 160
	MPEG2.5 layer3	8 / 11.025 / 12	8 / 16 / 24 / 32 / 40 / 48 / 56 / 64 / 80 / 96 / 112 / 128 / 144 / 160
WMA		8 / 11.025 / 16 / 22.05 / 32 / 44.1/48	5 / 6 / 8 / 10 / 12 / 16 / 20 / 22 / 32 / 36 / 40 / 44 / 48 / 64 / 80 / 96 / 128 / 160 / 192 / 256 / 320

6.3 Połączenie AUX

- Podłączyć przewód audio i włączyć źródło AUX (nieobsługiwane), aby:
 - gniazda głośnika w przenośnym urządzeniu audio;
 - złącze **AUX** głośnika.
- Włączyć przenośne urządzenie audio, aby rozpoczęło odtwarzanie muzyki.

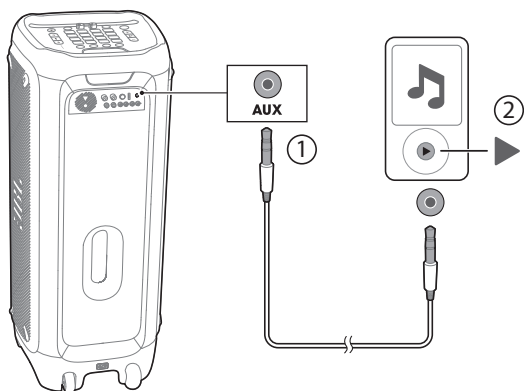

6.4 WEJŚCIE LINIOWE

Podłączyć parę przewodów audio **RCA** (czerwony/biały, niedostępne w zestawie):

- wyjścia audio **RCA** (czerwony/biały) w urządzeniu analogowym (telewizor, odtwarzacz DVD itd.);
- złącza **WEJŚCIE LINIOWE (L/P)** z tyłu głośnika.

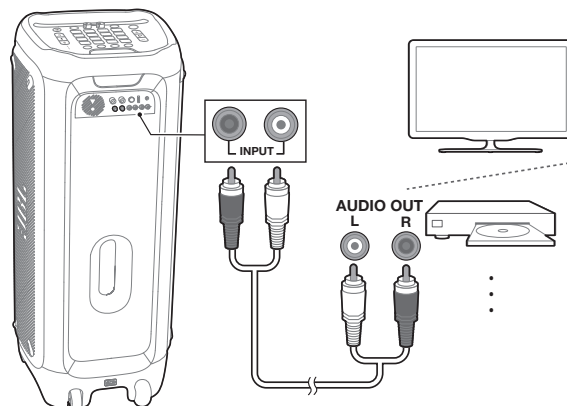

6.5 Miksowanie dźwięku z użyciem mikrofonu lub gitary

Korzystając z mikrofonu (niedostępny w zestawie) lub gitary elektrycznej (niedostępna w zestawie), można mikсовать ich dźwięk ze źródłem audio.

- Obróć pokrętko, aby dostosować głośność **MIC/GITARA** dożądanego poziomu.
- Podłączyć mikrofon lub gitarę do gniazda **MIC/GITARA** w głośniku.
- Zacząć śpiewać przez mikrofon lub grać na gitarze.
 - Aby dostosować głośność źródła dźwięku, należy nacisnąć **+ / -**;
 - Aby dostosować głośność mikrofonu lub gitary, należy obrócić pokrętko głośności **MIC/GITARA**.

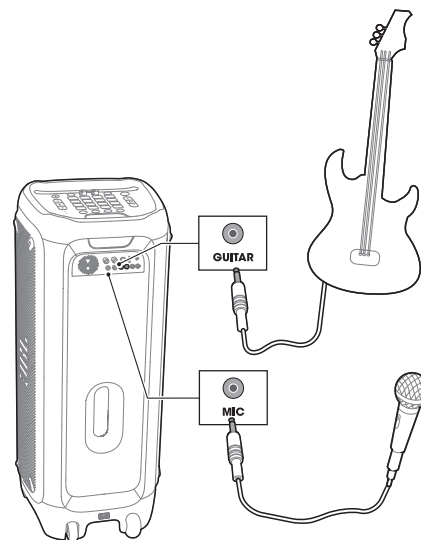

Przeostroga:

- W przypadku niekorzystania z mikrofonu ani gitary, głośność **MIC/GITARA** należy obniżyć do minimum i usunąć urządzenie z gniazda.

7. TRANSPORT

Prestrogi:

- Przed rozpoczęciem przenoszenia, od głośnika należy odłączyć wszystkie przewody.
- Aby uniknąć obrażeń ciała i/lub szkód materialnych, należy mocno trzymać urządzenie podczas jego przenoszenia.

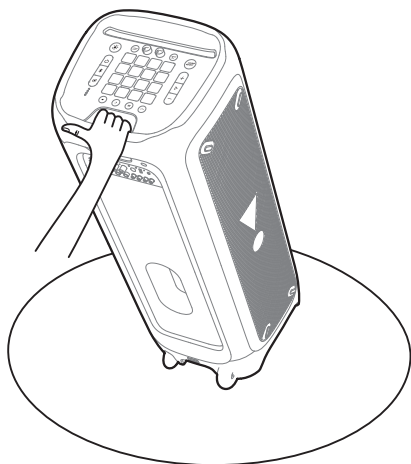

8. OPASKA AIR GESTURE WRISTBAND

8.1 Włączanie / wyłączenie zasilania

- Naciśnij **(1)**, aby włączyć zasilanie opaski Air Gesture Wristband; zostanie automatycznie sparowana z urządzeniem PartyBox.
- Naciśnij **(1)**, aby wyłączyć zasilanie opaski Air Gesture Wristband.

8.2 Wymiana baterii

Uwaga:

- Opaska DJ Wristband jest zasilana bateriami. Jeśli bateria opaski się wyczerpuje, dioda zacznie migać na czerwono, a po pięciu minutach odtwarzania zgaśnie.

Otwórz pokrywę komory baterii zgodnie ze strzałkami, a następnie ją zdejmij. Zainstaluj baterie (3 V) i załóż pokrywę komory baterii.

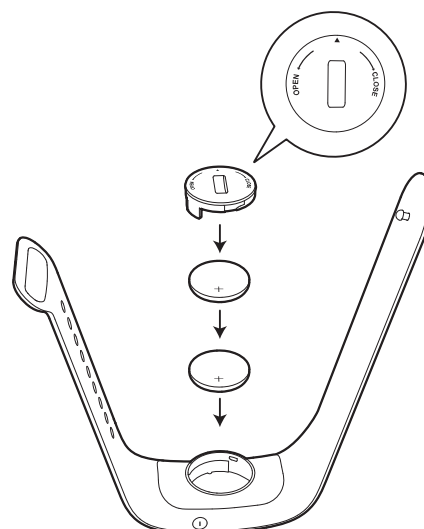

Uwaga:

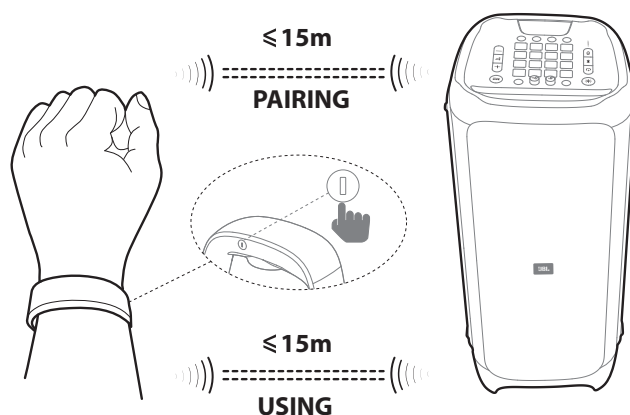

- Opaska Air Gesture Wristband automatycznie nawiąże połączenie z najbliższym urządzeniem PartyBox 1000.



8.3 Urządzeniem PartyBox można sterować za pomocą opaski Air Gesture Wristband, wykonując określone gesty

Uwaga:

- Promień obrotów powinien wynosić powyżej 20 cm.

Gest	Działanie
Kłaśnięcie  x2	Zagraj efekt dźwiękowy 1
Potrząsanie  x4	Zagraj efekt dźwiękowy 2
Obrót 	Przełącz cykl światła

9. USTAWIENIA

9.1 Tryb TWS

Oba głośniki **PartyBox 1000** można podłączyć do siebie w trybie TWS.

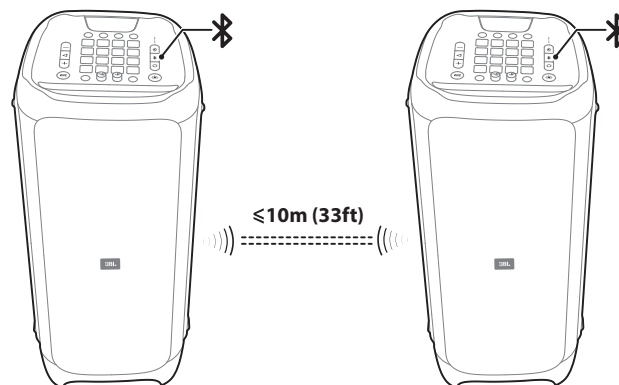



1. Naciśnij i przytrzymaj  na obu głośnikach jednocześnie przez 5 s; wyemitowany zostanie sygnał wskazujący tryb parowania głośników. Po nawiązaniu połączenia TWS wyemitowany zostanie następny sygnał.
2. Naciśnij przycisk **L/R** na jednym głośniku, aby przełączyć kanał **L** / kanał **P** / stereo; drugi głośnik zmieni to ustawienie automatycznie. Domyślnie jako pierwszy połączony z urządzeniem zostanie główny głośnik (kanał L), zaś drugim będzie głośnik pomocniczy (kanał P).

9.2 Tryb demonstracyjny

Przeostroga:

- Aby włączyć tryb demonstracyjny, wymagane jest zasilanie głośnika PartyBox prądem zmiennym (AC).
- W przypadku odłączenia zasilania sieciowego urządzenie PartyBox zostanie wyłączone. Po wznowieniu zasilania sieciowego urządzenie PartyBox automatycznie przejdzie w tryb demo.



Aby włączyć lub wyłączyć tryb demonstracyjny, naciśnij i przytrzymaj przez 5 s oba przyciski:  i **BASS BOOST**.

W trybie demonstracyjnym wszystkie wejścia są wyłączone, podobnie nieaktywne są przyciski **+** / **-** /  / **BASS BOOST**.



Uwaga:

- Głośnik PartyBox posiada trzy ścieżki muzyczne o długości 30 s każda.

Odtwarzanie

- Naciśnij , aby rozpocząć, wstrzymać lub wznowić odtwarzanie (jedna próbka będzie odtwarzana tylko przez 30 sekund).
- Naciśnij przycisk  po wstrzymaniu, aby odtworzyć następny utwór.

9.3 Tryb gotowości

Tryb gotowości dostępny jest tylko wtedy, gdy głośnik nie będzie używany przez 20 minut. Aby wyłączyć tryb gotowości, naciśnij  lub .

10. DANE TECHNICZNE

- Nazwa produktu: PartyBox 1000
- Zasilanie wejściowe: 100-240 V ~ 50/60 Hz
- Pobór mocy: 150 W
- Pobór mocy w trybie gotowości:
 - < 2 W z połączeniem BT;
 - < 0,5 W bez połączenia BT
- Wyjście USB: 5V = 2,1A
- Przetworniki: 1 x 12" subwoofer + 2 x 7" głośniki średniotonowe + 1 głośnik kompresyjny
- Impedancja głośników: subwoofer 3 omy / głośnik średniotonowy 4 omy / głośnik kompresyjny 4 omy
- Całkowita moc wyjściowa: 1100W
- Pasmo przenoszenia: 30 Hz ~ -20 kHz (-6 dB)
- Stosunek sygnału do szumu (S/N): 80 dBA
- Czas odtwarzania z opaski na baterii: 6 h
- Wersja Bluetooth: 4,2
- Bluetooth profile: A2DP V1.3, AVRCP V1.6
- Zakres częstotliwości nadajnika Bluetooth: 2402-2480 MHz
- Maks. moc nadajnika Bluetooth® 15 dBm (EIRP)
- Modulacja nadajnika Bluetooth: GFSK, π/4 DQPSK, 8DPSK
- Zasięg połączenia Bluetooth: Około 10m (33 stopy)
- System plików USB: FAT16, FAT32
- Format plików USB: .mp3, .wma, .wav
- Opaska Air Gesture: Technologia BLE
- Wymiary (szer. x wys. x gł.):
397 x 1050 x 390 mm / 15,6 x 41,3 x 15,4 cala
- Masa netto 34,7 kg \ 76,5 funta

11. ROZWIĄZYWANIE PROBLEMÓW

Przeestroga:

- Nigdy nie należy próbować naprawiać urządzenia samodzielnie. W razie problemów z użytkowaniem tego produktu, przed skontaktowaniem się z serwisem należy zapoznać się z poniższymi informacjami.

System

Nie można włączyć urządzenia.

- Sprawdź, czy przewód zasilający jest prawidłowo podłączony do gniazda zasilania oraz do głośnika **PartyBox**.
- Wymień baterię w opasce **Air Gesture Wristband** i ponownie spróbuj włączyć jej zasilanie.

Dźwięk

Głośnik **PartyBox** nie emituje dźwięku.

- Upewnij się, że zasilanie głośnik **PartyBox** jest włączone.
- Sprawdź, czy poziom głośności jest wystarczająco wysoki.
- Sprawdź, czy głośnik jest połączony ze źródłem muzyki. Jeśli urządzenie źródłowe muzyki pozwala zmienić poziom głośności, upewnij się, że jest odpowiednio ustawiony.

Bluetooth

Nie można podłączyć urządzenia do głośnika **PartyBox**.

- Sprawdź, czy włączono funkcję Bluetooth na urządzeniu.
- Głośnik **PartyBox** jest już podłączony do innego urządzenia Bluetooth. Naciśnij i przytrzymaj , aby odłączyć dotychczasowe urządzenie i sparować nowe.

Niska jakość dźwięku z połączonego urządzenia Bluetooth.

- Odbiór Bluetooth jest słabej jakości. Przesuń urządzenie bliżej głośnika **PartyBox** lub usuń przeszkodę między urządzeniem i głośnikiem PartyBox.

12. ZGODNOŚĆ Z PRZEPISAMI

Urządzenie jest zgodne z przepisami prawa energetycznego Unii Europejskiej.

Tryb połączenia Bluetooth

Urządzenie jest przeznaczone do strumieniowania muzyki za pomocą łączności Bluetooth. Użytkownik może strumieniować audio za pomocą połączenia Bluetooth do głośnika. Gdy urządzenie jest połączone za pomocą technologii Bluetooth, w celu zapewnienia prawidłowej pracy połączenie Bluetooth musi pozostawać przez cały czas aktywne.

Urządzenie przejdzie w tryb uśpienia (gotowość w sieci) po 20 minutach brak aktywności; pobór mocy w tym trybie wynosi poniżej 2,0 W. Aktywność urządzenia można przywrócić, używając połączenia Bluetooth.

Tryb bez połączenia Bluetooth

Urządzenie przejdzie w tryb gotowości po 20 minutach braku aktywności; pobór mocy w tym trybie jest niższy od 0,5 W.

13. LICENCJA



Słowo Bluetooth® oraz logo są zarejestrowanymi znakami handlowymi Bluetooth SIG, Inc. i każde użycie tych znaków przez HARMAN International Industries, Incorporated jest objęte licencją. Inne znaki towarowe i nazwy towarowe należą do odpowiednich właścicieli.



HARMAN International Industries,
Incorporated 8500 Balboa
Boulevard, Northridge, CA 91329
USA
www.jbl.com

© 2019 HARMAN International Industries, Incorporated. Wszelkie prawa zastrzeżone.
JBL jest znakiem towarowym firmy HARMAN International Industries, Incorporated,
zarejestrowanym w Stanach Zjednoczonych i innych krajach. Cechy, dane techniczne i
wygląd produktu mogą ulec zmianie bez powiadomienia.